

### Стальной сайдинг

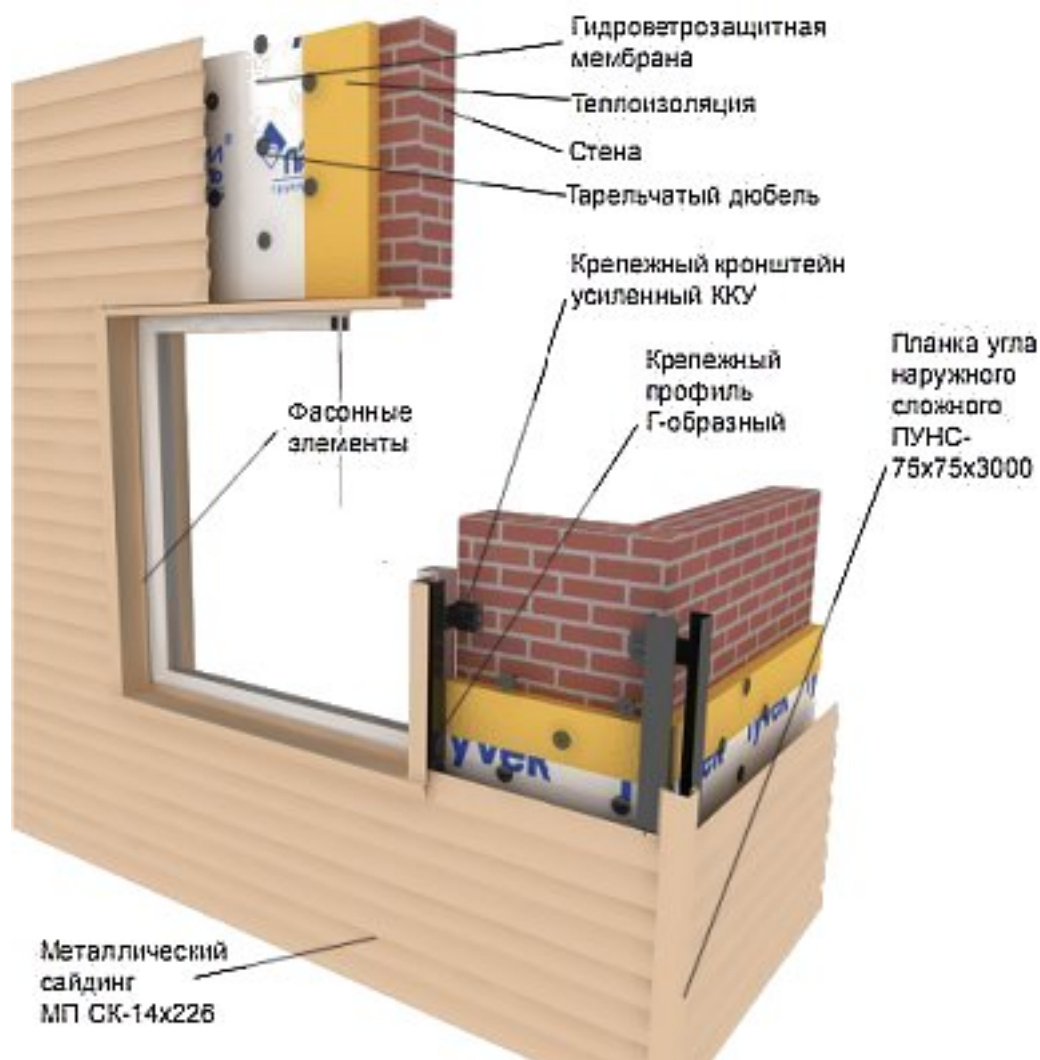

### СТАЛЬНОЙ САЙДИНГ МЕТАЛЛ ПРОФИЛЬ

Сайдинг - давно зарекомендовавшая себя форма облицовки, ставшая практически классическим вариантом для отделки частных домов, промышленных и торговых зданий. Сайдинг представляет собой панели из тонколистовой оцинкованной стали с защитным полимерным покрытием. При этом профили можно подобрать так, чтобы сайдинг цокольный с ними идеально гармонировал. Подобная отделка придает любому объекту эстетичный и ухоженный вид. По внешнему виду можно перепутать сайдинг с

вагонкой(корабельная доска). Однако по сравнению с материалами, изготовленными из дерева, металлосайдинг обладает более высокой прочностью и со временем не теряет своих эксплуатационных характеристик и привлекательного внешнего вида. Широкая область применения обусловлена доступностью сайдинга по цене, а также надежностью и долговечностью такого вида облицовки. Достаточно простая установка и интересный внешний вид облицованных им фасадов способствовали тому, что металлосайдинг стал повсеместно используемым материалом. Не требующая специальных навыков, сайдинг позволяет без лишних затрат обновить фасад здания, надежно защитив его от неблагоприятных воздействий.

Появившись в России в 90-х годах, сегодня сайдинг занимает прочные позиции в списке облицовочных материалов. С 1996 года компанией «Металл Профиль» осуществляется производство и продажа сайдинга.

### **Преимущества стального сайдинга Металл Профиль (корабельная доска):**

- Прочность. Стальной сайдинг не подвержен механическим повреждениям в процессе монтажа и эксплуатации. Специальное полимерное покрытие, нанесенное на сталь, обеспечивает сайдингу дополнительную защиту от коррозии.
- Морозоустойчивость. Даже при низких температурах металлосайдинг сохраняет свои свойства, обеспечивая длительную сохранность внешнего вида фасада.
- Температурная деформация. Линейное температурное расширение стали имеет низкий коэффициент: при колебании температуры от -30°C до +70°C расширение составит всего 1,2 мм на 1 м длины. Это гарантирует сохранение ровной плоскости фасада.
- Цветовая гамма. Стальной стеновой и цокольный сайдинг, продажа которого ведется компанией «Металл Профиль», производится в широкой цветовой гамме ярких и насыщенных оттенков. Под воздействием ультрафиолетовых лучей цветное полимерное покрытие стали не выгорает и не изменяет свой первоначальный вид.
- Экологическая безопасность. Стальной сайдинг является гигиенически безопасным материалом. Отделка сайдингом из металла способствует образованию стального «экрана» для здания, который надежно защищает внутреннее пространство объекта от электромагнитных и других воздействий.
- Горючесть. Сталь - негорючий материал (НГ). Вследствие этого металлосайдинг разрешен к применению на объектах, к которым предъявляются повышенные требования пожарной безопасности.
- Обслуживание. Гладкая поверхность стального сайдинга обладает свойством самоомывания, что позволяет не тратиться на дополнительное обслуживание. Фасады зданий всегда выглядят свежими и ухоженными.
- Гарантия. Фактический срок службы стального сайдинга – до 50 лет.
- Стоимость. Стоимость сайдинга металлического может показаться высокой. Однако отделочные элементы обойдутся на 40% дешевле, чем при облицовке фасада

## Фасад-Сайдинг металлический-МеталлПрофиль

Автор: Супервайзер

12.10.2011 22:09 - Обновлено 09.08.2012 18:50

виниловым сайдингом. Вложение капитала в фасадную систему с облицовкой из стального сайдинга – единовременное на весь жизненный цикл объекта. Прочные и надежные панели сайдинга отличаются долговечностью и безопасностью.

### КОМПЛЕКТАЦИЯ

#### Основной профиль

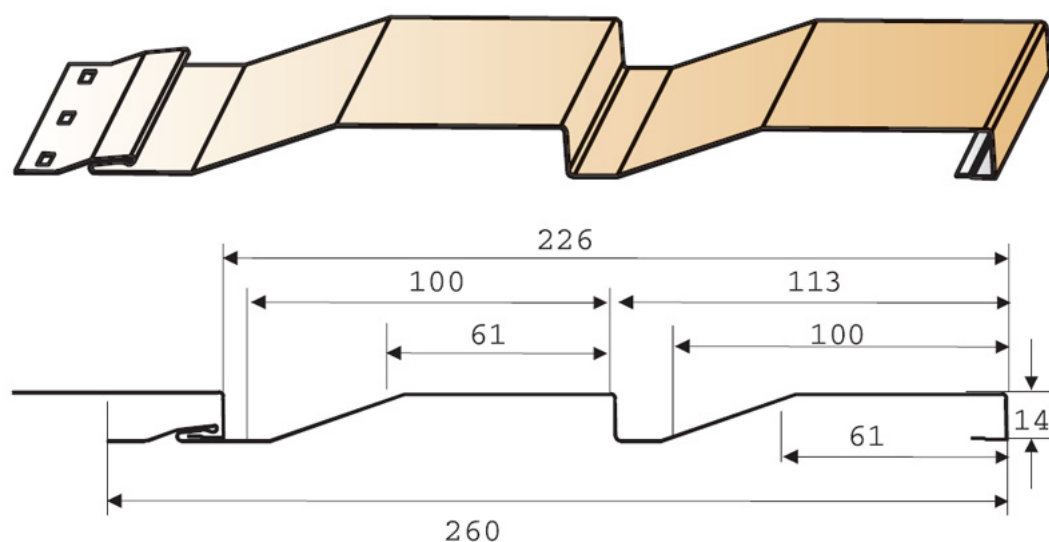

Сайдинг МП СК-14x226 (корабельная доска)

Ширина профиля габаритная 260 мм

Ширина профиля полезная 226 мм

Высота профиля 14 мм

Длина любая до 6 м

### Доборные элементы

Планка угла наружного сложного

## Фасад-Сайдинг металлический-МеталлПрофиль

Автор: Супервайзер

12.10.2011 22:09 - Обновлено 09.08.2012 18:50

---

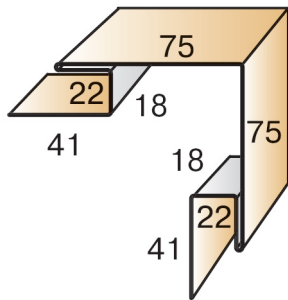

ПУНС-75x75x3000

### Планка угла наружного

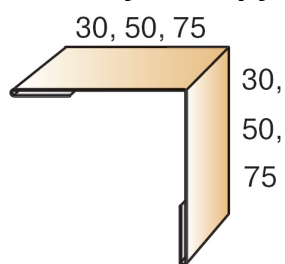

ПУН-30x30x3000

ПУН-50x50x3000

ПУН-75x75x3000

### Планка угла внутреннего сложного

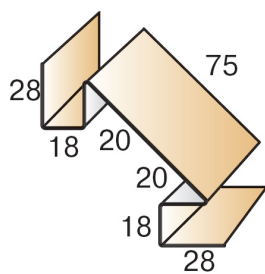

ПУВС-75x3000

### Планка угла внутреннего

## Фасад-Сайдинг металлический-МеталлПрофиль

Автор: Супервайзер

12.10.2011 22:09 - Обновлено 09.08.2012 18:50

---

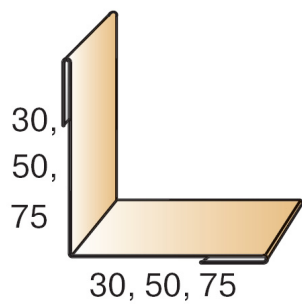

ПУВ-30x30x3000  
ПУВ-50x50x3000  
ПУВ-75x75x3000

### Планка стыковочная сложная

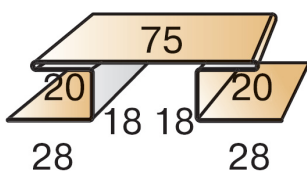

ПСТС-75x3000

### Планка стыковочная

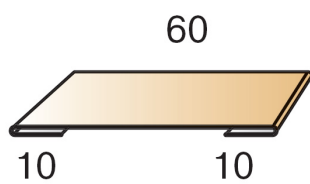

ПСТС-60x3000

### Планка завершающая сложная

## Фасад-Сайдинг металлический-МеталлПрофиль

Автор: Супервайзер

12.10.2011 22:09 - Обновлено 09.08.2012 18:50

---

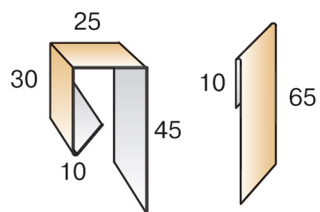

ПЗС-30x25x3000

Планка завершающая

ПЗ-65x3000

### Планка начальная сайдинга

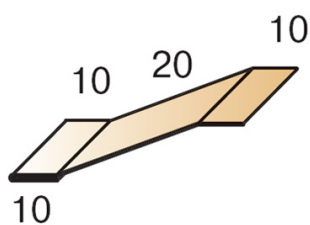

ПНЦ-10x20x3000